

Balkone

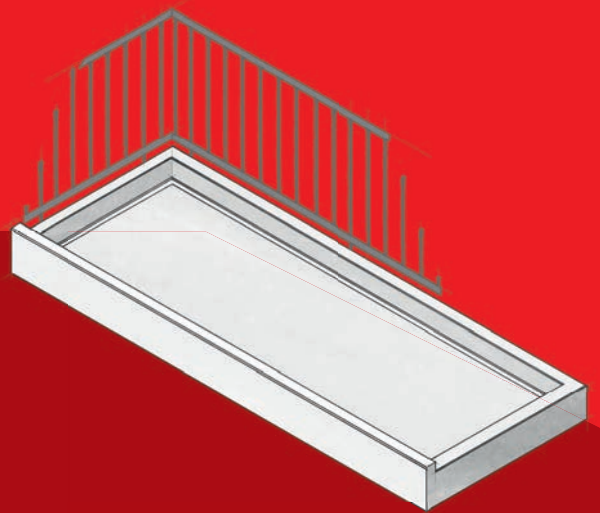



Bau dein Balkonien

Fertigteilebalkone von HIEBER®

Diese Scheibe ist eine ganze Welt

Balkone steigern den Wohnwert, weil sie Lebensraum erweitern. Das bringt mehr Lebensqualität.

Balkone von **HIEBER®** überzeugen. Hervorragende Fertigungsqualität ist das Resultat jahrzehntelanger Erfahrung im Neubau und in der Altbausanierung.

Die Fertigteilebalkone werden im Werk vorproduziert. Kostenaufwendige Schalarbeiten entfallen, spätere Trittplächen und die Aufkantungen sind schalungsglatt. Der Beton ist optimal verdichtet für ein Höchstmaß an Festigkeit und Dichtigkeit. Eine zusätzliche Abdichtung oder Belag sind nicht erforderlich.



- für Neubau und Altbausanierung
- individuelle Lösungen bei Form, Ausführung und Konstruktion (freitragend oder vorgebaut)
- optional sind Brüstungen, Stützen und Strukturen (Matrizen) möglich
- einfache Montage – keine Schalarbeiten auf der Baustelle
- keine zusätzliche Abdichtung
- Reduzierung von Wärmebrücken durch thermische Trennung (Mehr dazu auf Seite 11)





Mietskasernen zu Wohnoasen

Lebendige Formenvielfalt

Der Balkon, der sich Ihrer Architektur anpasst

HIEBER® produziert fast alle nur denkbaren symmetrischen und asymmetrischen Formen und Varianten von Balkonen mit rechteckigen, gerundeten oder trapezförmigen Grundrissen

ebenso wie abgeschrägte Querschnitte. Hierzu können auch die entsprechenden Brüstungen und Betonstützen mitgeliefert werden.

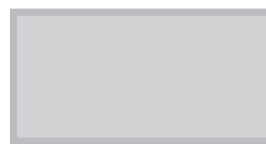

Rechteckiger Grundriss

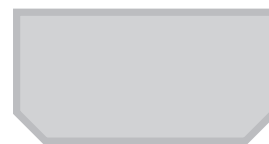

Vieleckiger Grundriss



Gerundeter Grundriss

Ausführungsbeispiele für Fertigteilbalkone

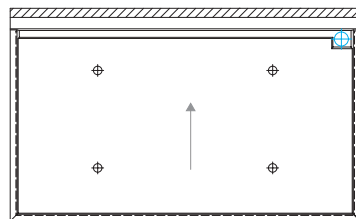

Balkon mit wandseitiger Entwässerung

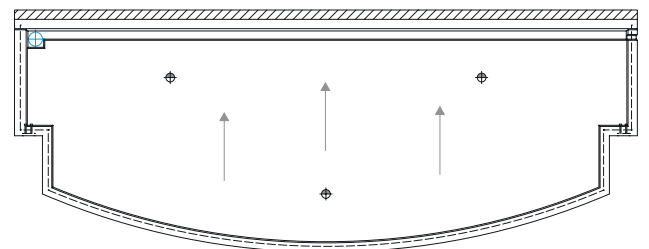

Balkon in gebogener Ausführung

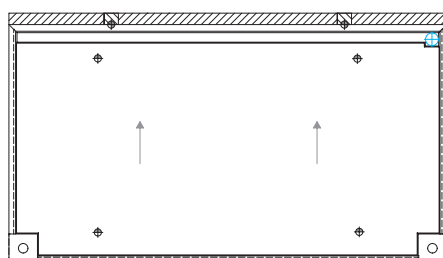

Balkon mit Stütze

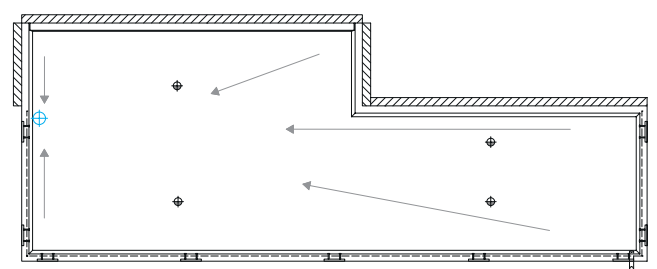

Balkon mit Trichtergerfälle



Wir können auch anders



HIEBER® kann alle Baustile. Ob topmoderner Kubus oder traditionell: aktueller Beweis ist ein Mehrfamilienhaus im Werdenfelser Land.

Das steckt da drin

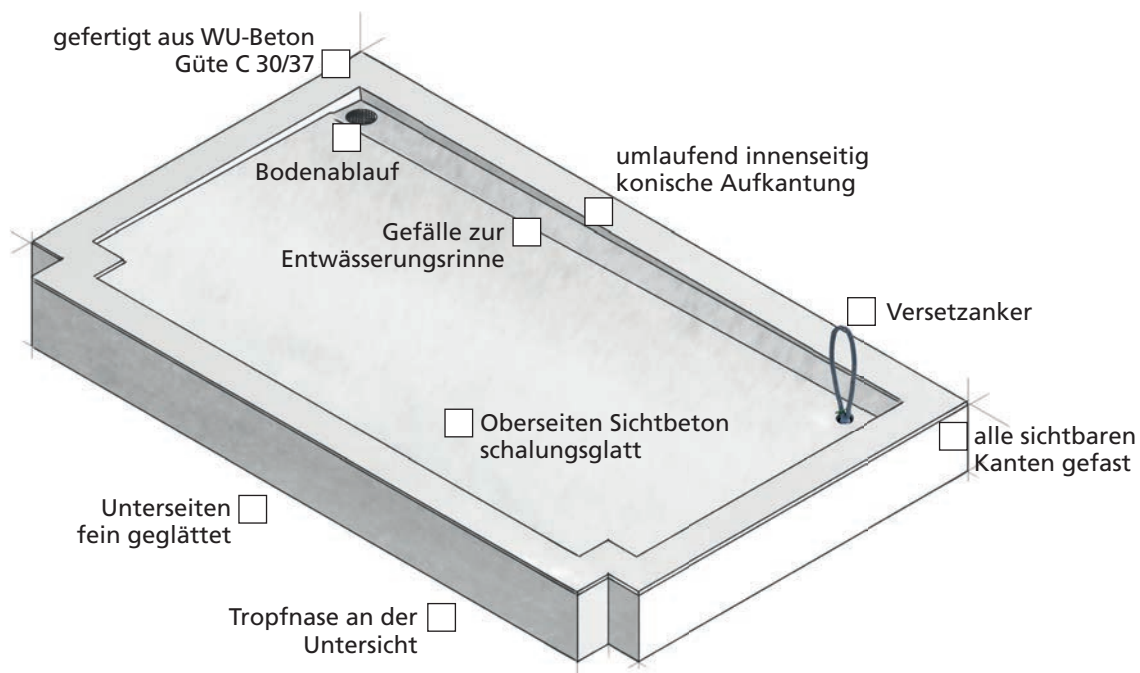

Abdeckteller

Fertigteilbalkone aus Beton werden in der Regel mit einem Kran versetzt. Dazu werden Versetzanker in den Balkon einbetoniert. Nach dem Versetzen bleiben offene Gewindelöcher zurück. Diese können mit Abdecktellern verschlossen werden.



Abdeckteller aus Edelstahl



Abdeckteller aus Beton



Abdeckteller aus Kunststoff



Ende Geländer

Balkon mit stirnseitiger Brüstung

Gehört immer zusammen

Ein Balkon braucht ein Geländer, sonst taugt er nicht als begeh- und bewohnbare Fläche.

HIEBER® macht aus beidem eins. Ökonomisch und ästhetisch.

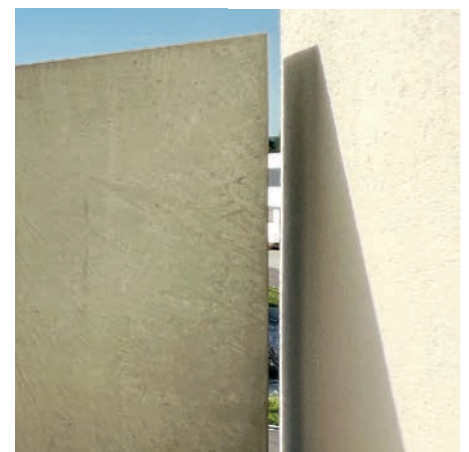
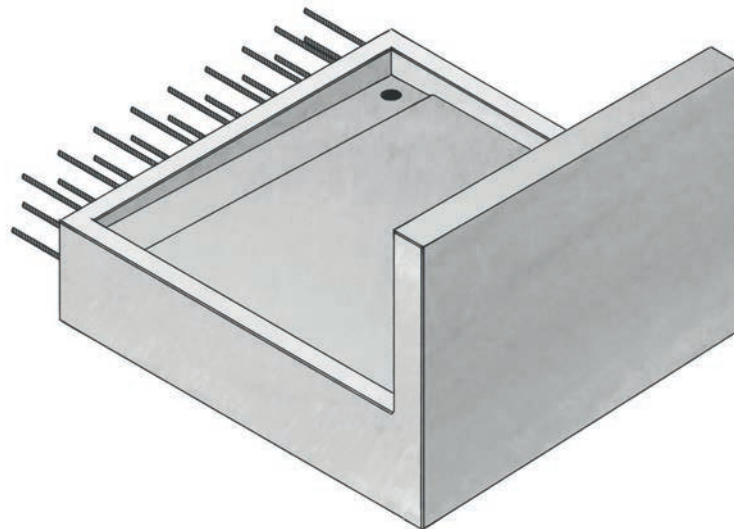

Geländer für Fertigteilbalkone

Alles aus einer Hand

Weitere Informationen unter
www.hieber-beton.de



HIEBER® liefert für alle Fertigteilbalkone auch passgenaue Geländer aus Glas, Metall und Kronoplan-Color-Platten mit Stahlrahmen. Die Stahlkonstruk-

tion kann schnell an die integrierten Gewindehülsen direkt am Balkon angeschraubt werden. Ohne Dübeln und Bohren!



Perfekt verbunden

weil thermisch getrennt

Schöck Isokorb® – ganzheitlich energieeffiziente Fassade

Als Teil der Wärmedämmung trennt der Schöck Isokorb® Balkone oder Vordächer thermisch voneinander und ist gleichzeitig ein Teil der Statik. Ob für den Anschluss von Beton an Beton, Stahl an Beton oder Stahl an

Stahl, das vielseitige Schöck Isokorb® Komplettprogramm bietet in Neubau und Balkonsanierung für jede Anforderung die passende Lösung gegen Wärmebrücken.

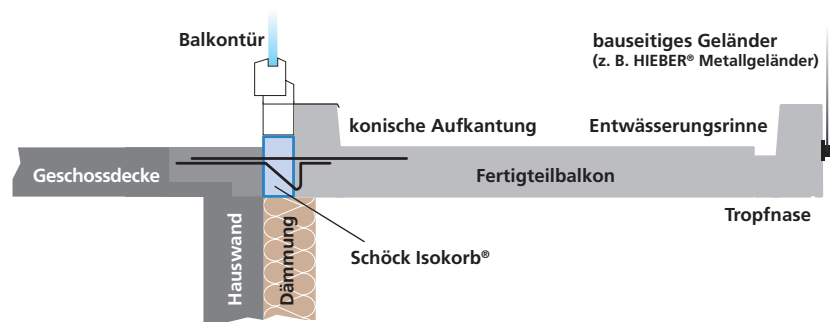

Bei Neubauten können die Balkone ohne weitere Unterstützung frei auskragend eingebaut werden, indem sie in die Geschossdecke mit einbetoniert werden.



Schöck Isokorb® CXT für Stahlbetonkonstruktionen mit Glasfaserverbund-Werkstoff

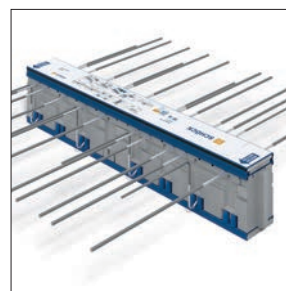

Schöck Isokorb® XT für Stahlbetonkonstruktionen



Schöck Isokorb® T für Stahlbetonkonstruktionen

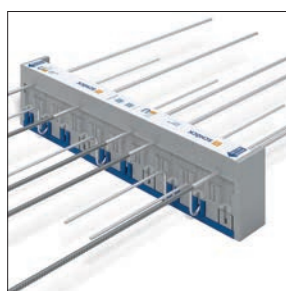

Schöck Isokorb® RT für eine energetische Balkonsanierung

Für mehr Planungssicherheit verfügen die Produkte über bauaufsichtliche Zulassungen sowie detaillierte Planungsunterlagen.



HIEBER®

Betonwerke
für Fertigteile

Krautgartenweg 8
86441 Wörleschwang
Telefon +49 082 91 1883-0

Carsdorfer Höhe 9
04523 Pegau b. Leipzig
Telefon +49 0342 96 983-0

Fertige Teile
für den schnellen
Baufortschritt,
hergestellt
in Deutschland.



Beton?
Lieber
HIEBER®