

Wechselrahmen Nennmaß 80/60cm  
 Material: Glasfaserverstärkter Beton  
 Breite: 20, 24, 25, 30, 36,5cm

Schnitt B-B

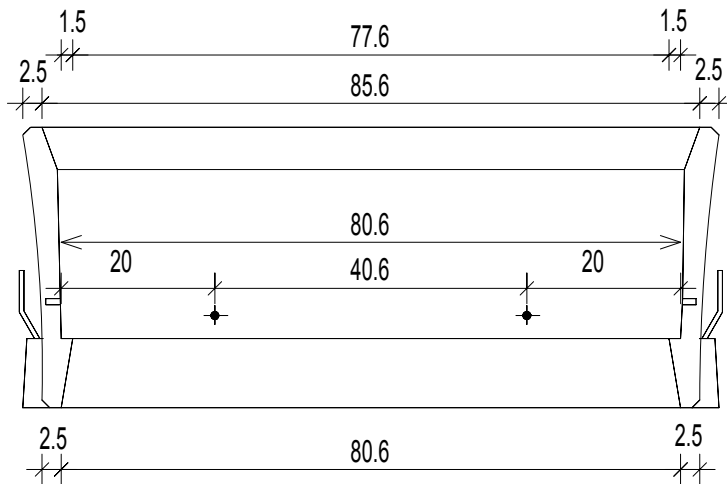

Schnitt A-A

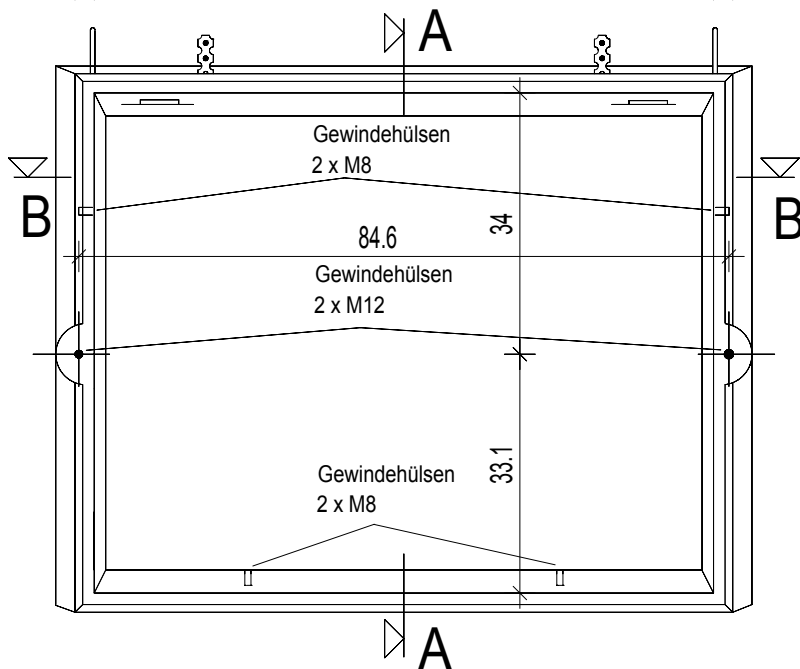
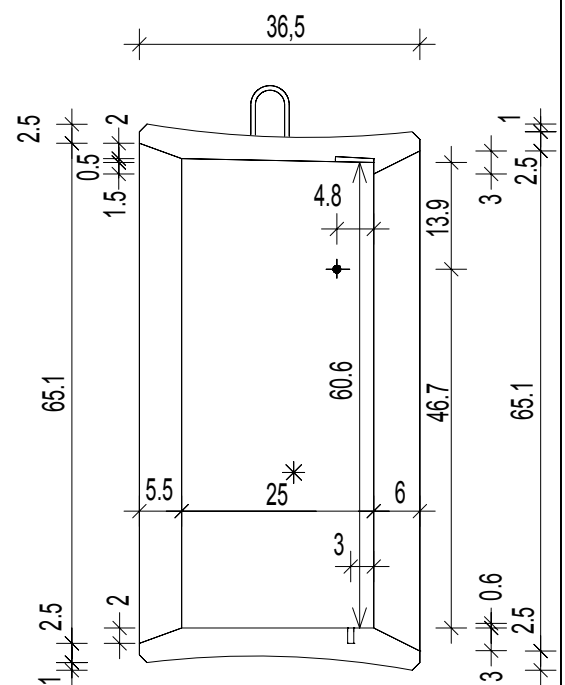

\* Variables Maß bedingt durch verschiedene Wandstärken